

Компоненты для сборки

Все необходимое для сборки уже в комплекте



Каркас кресла



Спинка



Подголовник



Сиденье с
подлокотниками



Рычаг сопротивления



Батарея



Длинные винты



Короткие винты



Крестовина



Колесики



Отвертка



Газлифт

Инструкция по сборке

Шаг 1

Установите колесики и поместите газлифт в крестовину



Шаг 2

Установите каркас кресла на газлифт



Шаг 3

Установите направляющую/крепление спинки

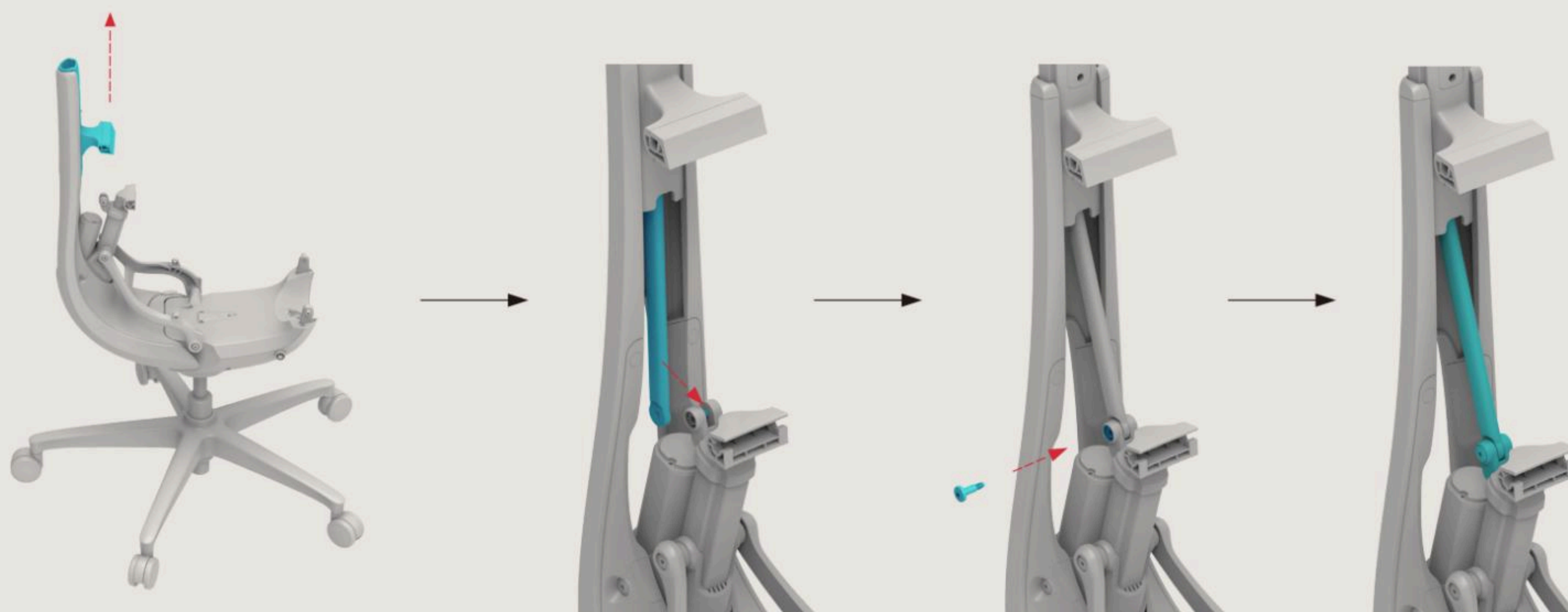

Шаг 4

Совместите модуль сиденья и подлокотниками с газлифтом

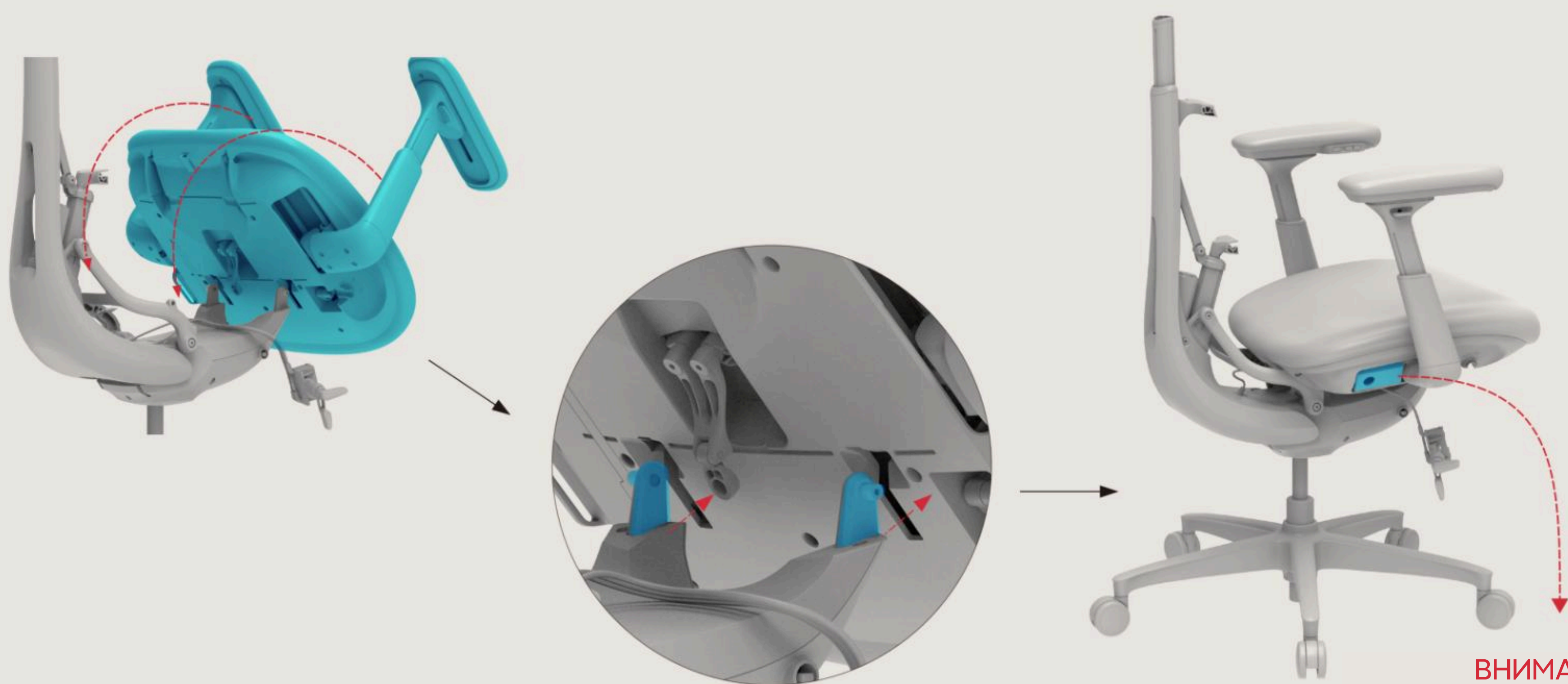

ВНИМАНИЕ
Открепите защитный элемент
перед использованием

Шаг 5

Используйте длинные винты слева и справа, а также короткий винт в указанном месте. Затем соедините разъемы тросов согласно схеме.



ДЛИННЫЙ ВИНТ

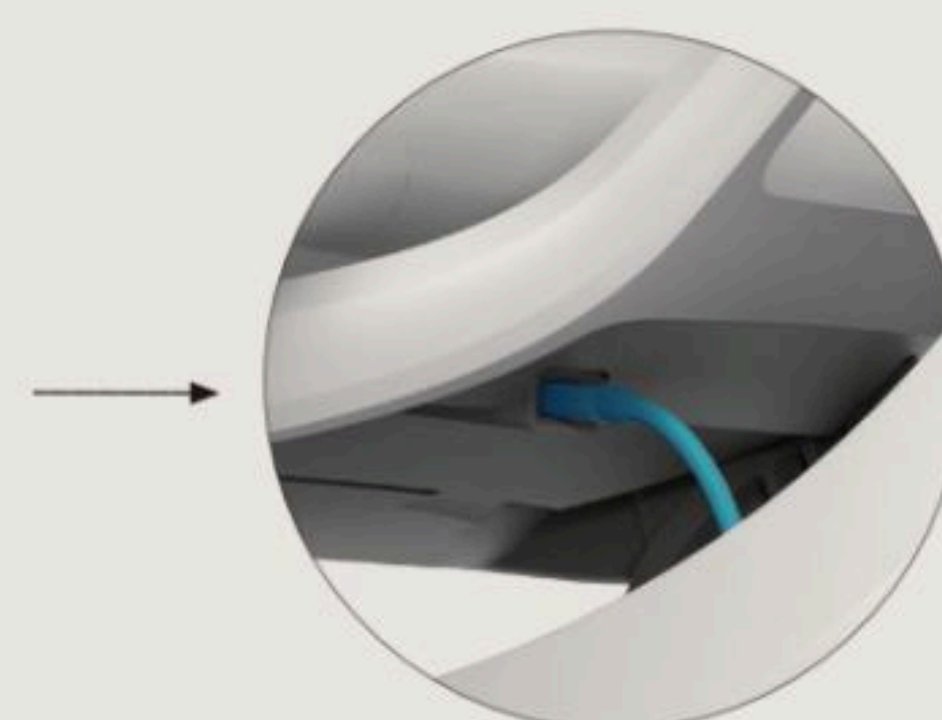
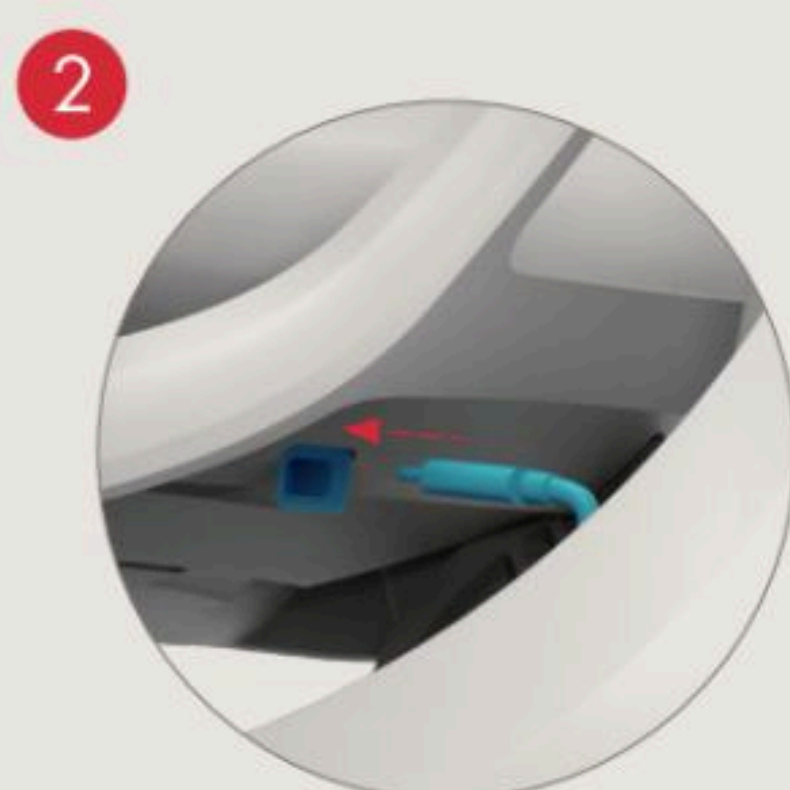

ДЛИННЫЙ ВИНТ

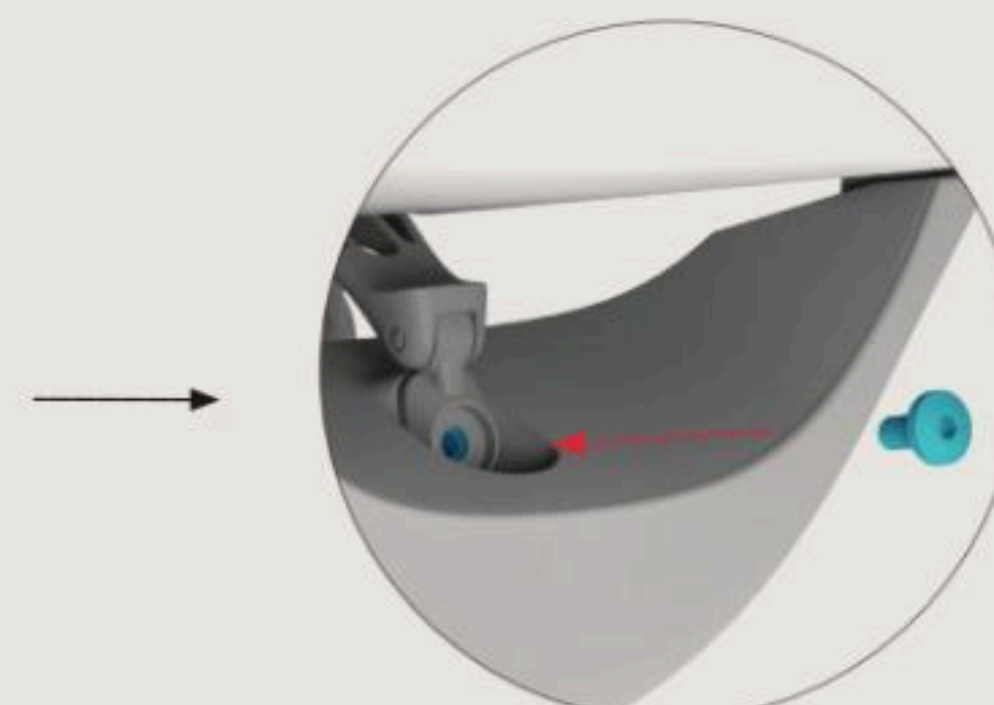
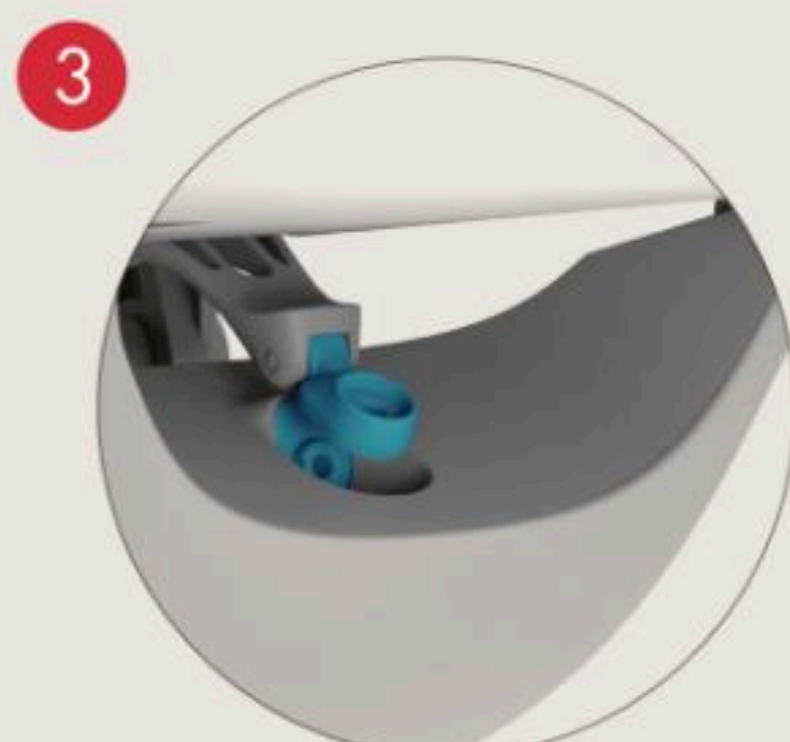

КОРОТКИЙ ВИНТ

Шаг 6

Закрепите механизм регулировки сиденья и рычаг сопротивления.

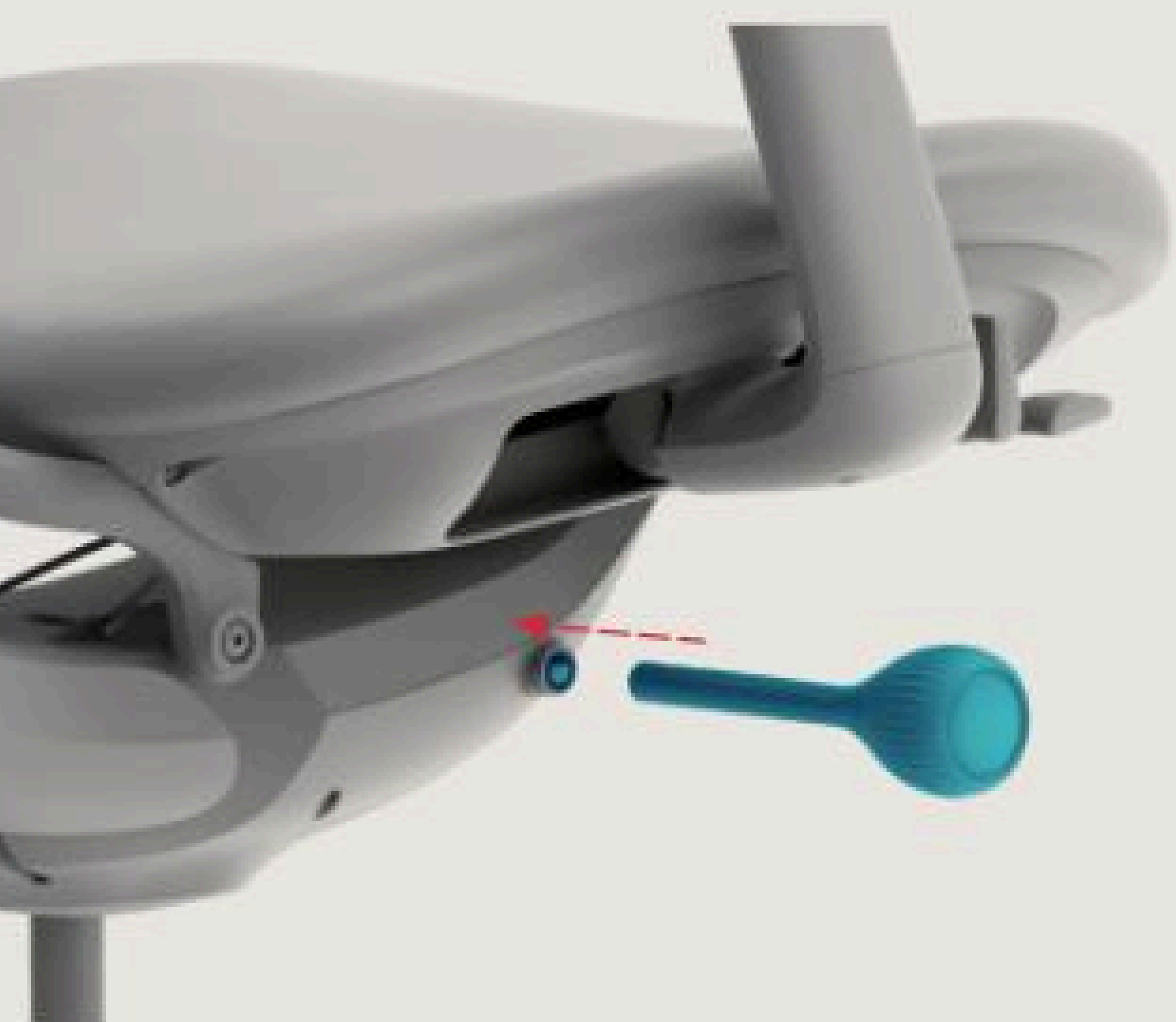
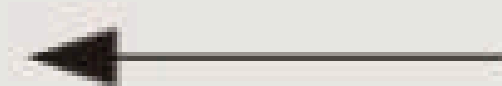
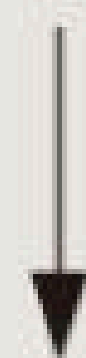
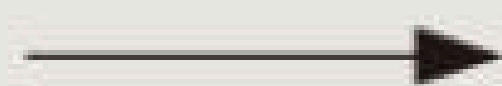
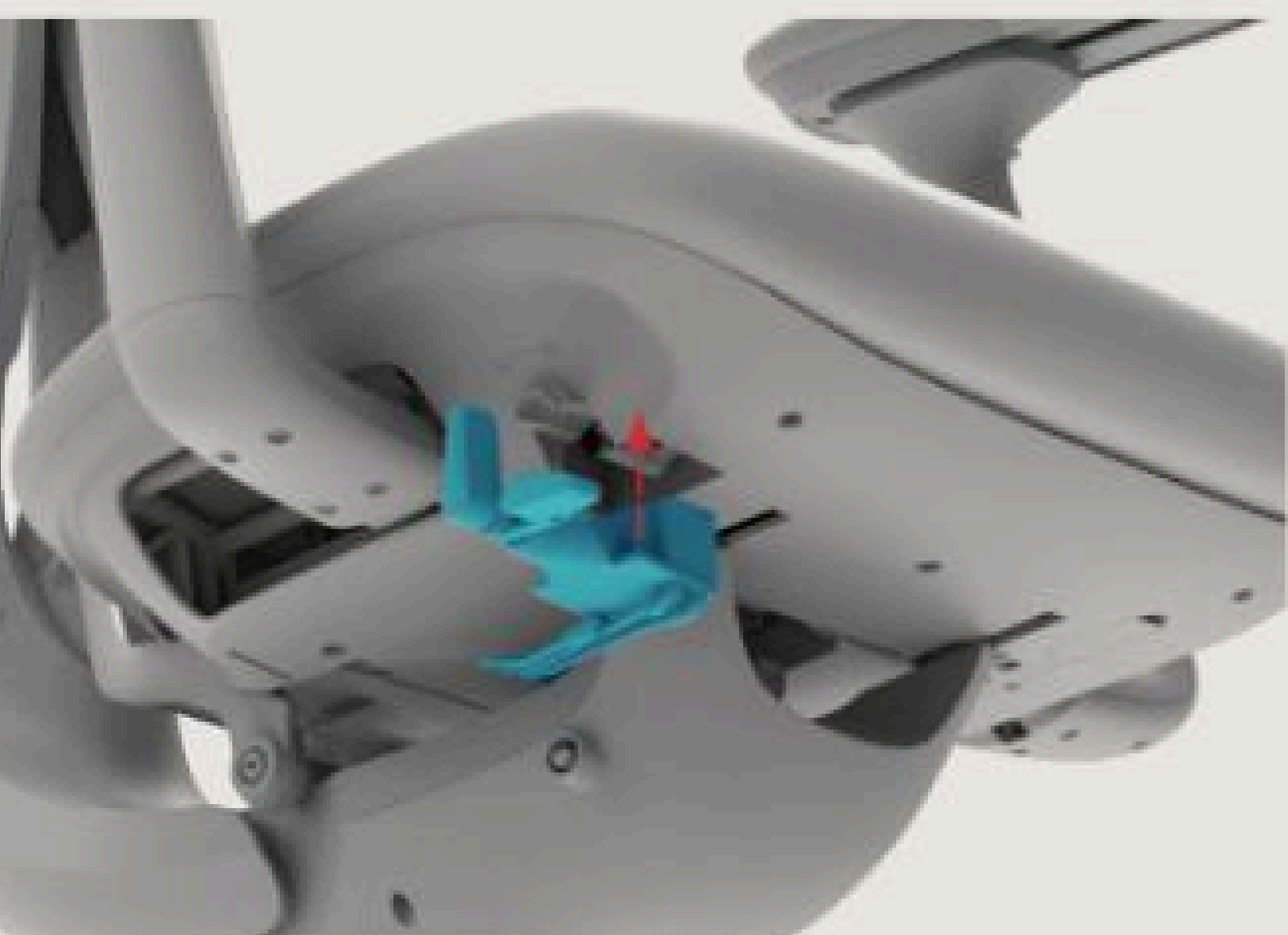

Шаг 7

Установите спинку. Опустите спинку вдоль направляющей до фиксации.

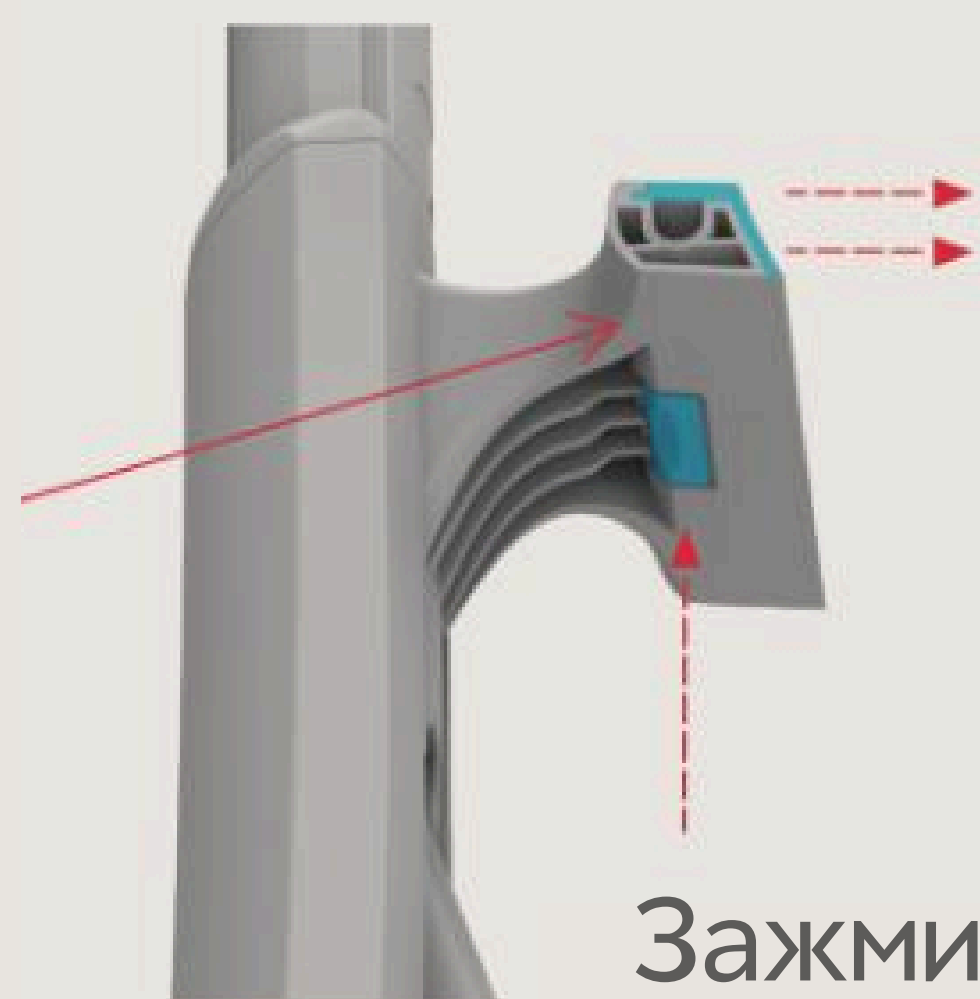
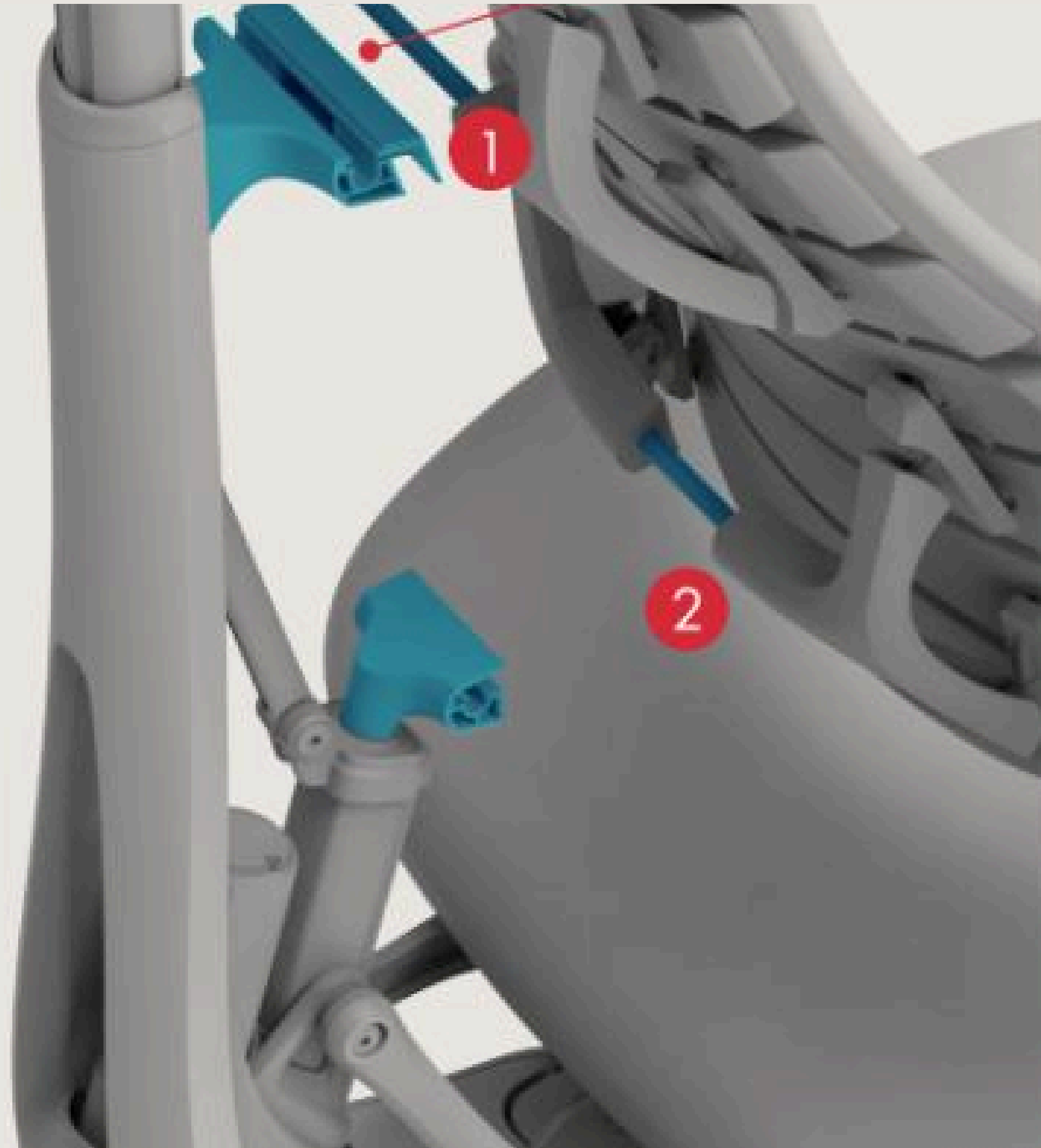
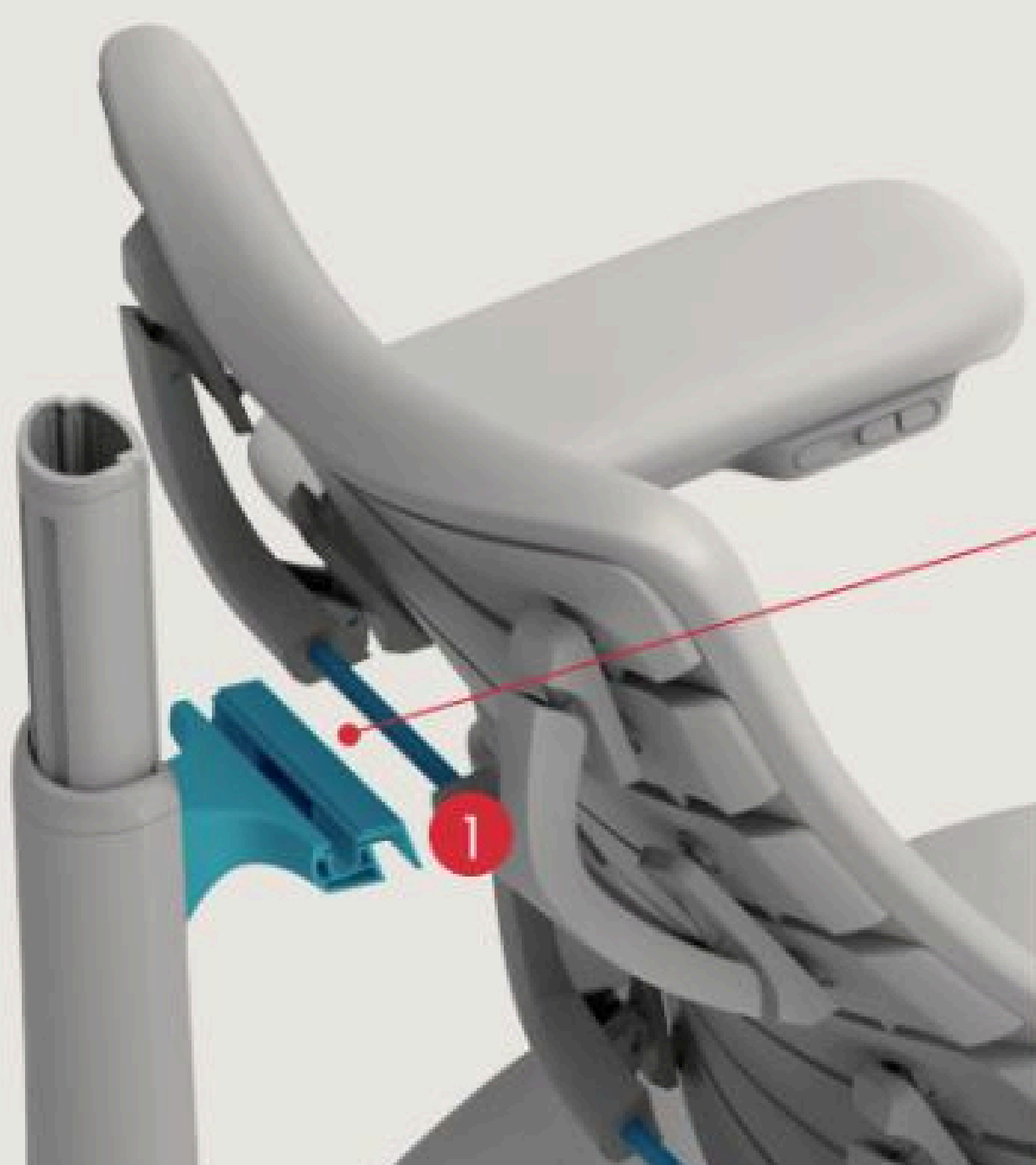

Зажмите кнопку

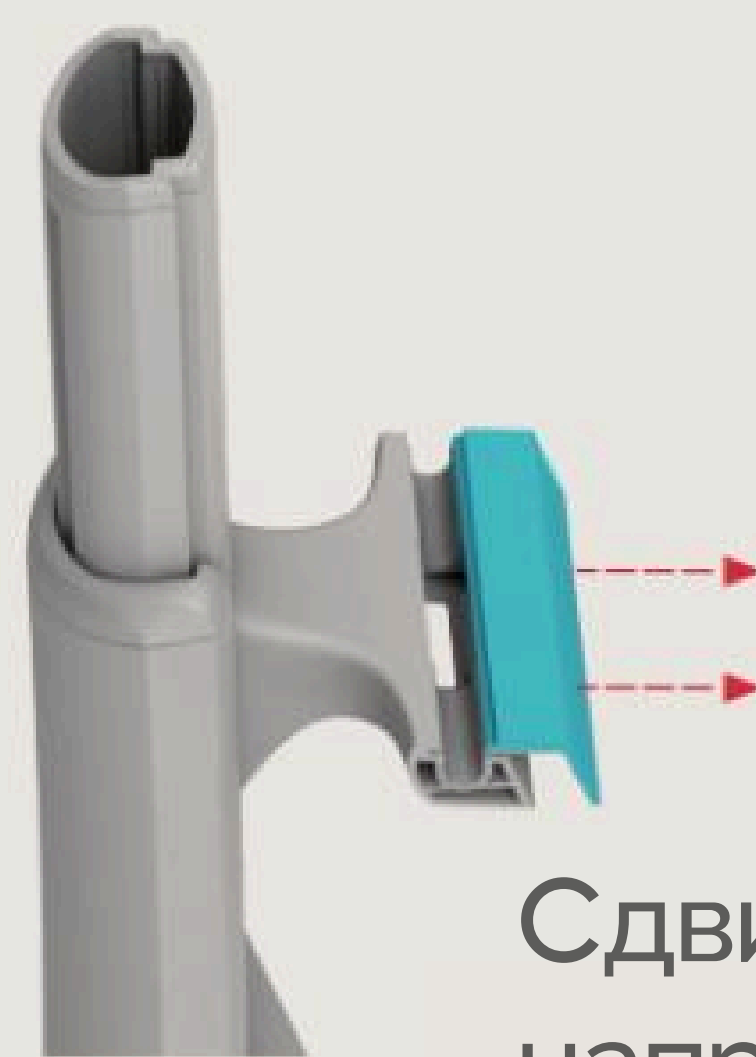

Сдвиньте вдоль направляющей

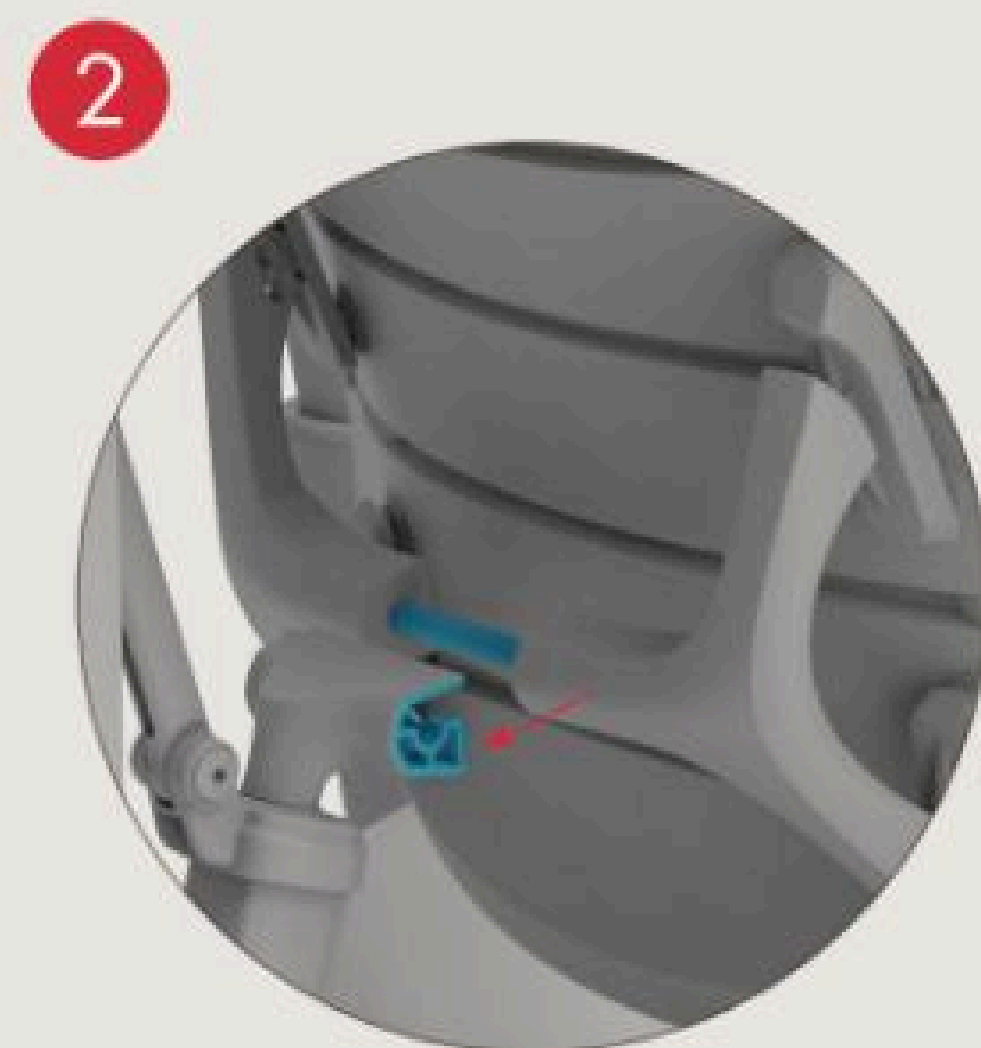
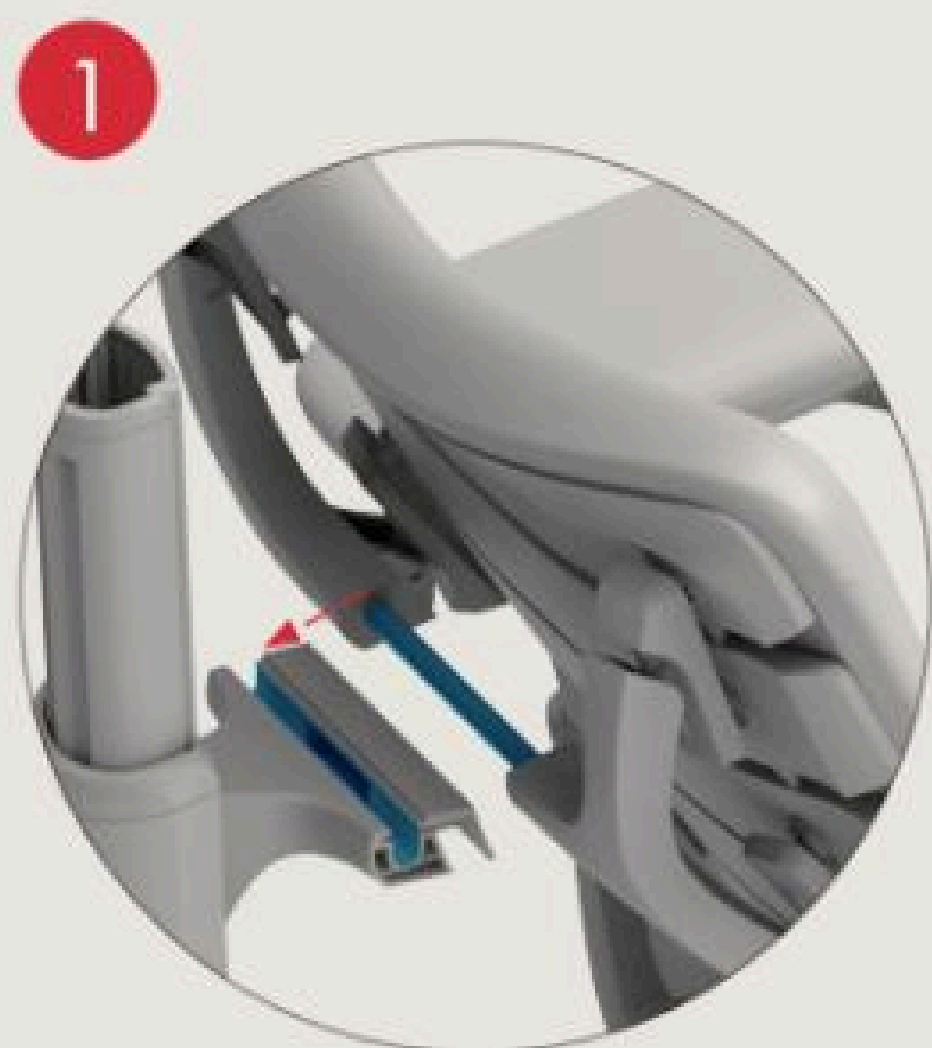

Шаг 8

Установите подголовник и батарею

